

L'impression dans le secteur de la santé

Aperçu

- Optimalisez les flux de travail dans le secteur de la santé grâce à les solutions d'impression de Toshiba.
- Découvrez la gamme idéal d'imprimantes code à barres, bracelets, étiquettes pour poches à sang & baxters de Toshiba pour le secteur de soins.



Partenaire solide en solutions d'impression

L'identification d'un patient, le traçage correct d'un échantillon sanguin, la correspondance correcte d'une prescription ou d'un document avec un patient,.... est de la plus haute importance dans le processus de soins, parfois même d'une importance vitale.

Les codes à barres, les codes QR ou les signaux RFID imprimés sur toutes sortes de supports tels que les bracelets et les étiquettes contribuent au bon déroulement de ce processus de soins.

Toshiba a - sur mesure pour le secteur de la santé - toutes sortes de matériel et de logiciels, de consommables et de solutions spécifiques qui contribuent à des soins optimaux. Laissez-vous inspirer dans cette brochure par les produits pertinents, les solutions et les services intelligentes et progressives que Toshiba offre au secteur de la santé.

Applications dans le secteur de soins

Au départ des tickets d'accueil pour l'administration, en passant par les bracelets pour l'identification des patients, les étiquettes pour la pharmacie de l'hôpital ou le labo, la série d'objets imprimés et étiquetés dans le secteur de soins est très spécifique et variée.

Toshiba propose une large gamme d'options d'étiquetage innovantes, en particulier pour le secteur de la santé :

- Identification du patient par bracelets
- Étiquettes pour poches à sang & baxters
- Étiquettes RFID pour la gestion des équipements et fournitures hospitaliers
- Étiquettes de haute qualité pour la pharmacie hospitalière
- Étiquettes pour échantillons de laboratoire
- ...

Quelques références



Imprimantes pour le secteur de soins

De nombreuses imprimantes code à barres Toshiba conviennent à tous les travaux d'impression dans le secteur de la santé :

- **Imprimantes kiosques**

Avec les imprimantes kiosque intégrées KOP-3S01/2, vous profitez d'une technologie d'impression interactive 24/7 sur laquelle vous pouvez compter et construire. Elles peuvent facilement être intégrées dans le terminal que vous concevez et elles sont idéales pour une utilisation à l'accueil d'un hôpital par exemple.

- **Imprimantes mobiles**

Les imprimantes portables B-FP peuvent être utilisées où et quand vous le souhaitez. Les imprimantes robustes et fiables sont très faciles à utiliser, incroyablement petites et légères, et faciles à intégrer dans les systèmes de gestion informatique.

- **Imprimantes de table**

Les imprimantes codes à barres compactes B-FV4 et B-EV4 combinent vitesse et qualité d'impression exceptionnelle. D'une simple pression sur un bouton, ces appareils produisent des étiquettes ou des bracelets à la vitesse de l'éclair. Les imprimantes sont souvent utilisées à la réception, mais ces appareils polyvalents sont également adaptés aux applications mobiles sur chariots.

- **Imprimantes semi-industrielles**

Les imprimantes de la série BA400 combinent la robustesse et la puissance des imprimantes code à barres industrielles avec la compacité des modèles de table. Leur puissant processeur assure des performances optimales. Il est même possible de produire des étiquettes et des tags RFID.

- **Imprimantes industrielles**

Pour les applications exigeantes et les volumes importants, la gamme industrielle B-EX4 garantit des performances parfaites sans compromettre la qualité d'impression. Ces imprimantes sont conçues pour fonctionner dans les environnements les plus exigeants. Ces appareils permettent également d'imprimer des étiquettes et des tags RFID pour une gestion optimale des fournitures et des biens hospitaliers.



Aperçu des bracelets

La gamme de bracelets thermique Toshiba TSafe garantit une identification du patient fluide et des soins corrects.

Les bracelets sont confortables, hypoallergéniques, sans latex et faciles et rapides à appliquer. Ils sont également résistants aux gels alcoolisés, au savon, à l'eau, aux fluides corporels,...

La gamme se compose de différentes tailles (bébés, enfants, jeunes adultes et adultes) et qualités et est disponible en rouge ou blanc en standard et est disponible avec fermeture autocollante ou clip.

Toute la gamme peut être équipée d'une étiquette RFID.



Bracelets à fermeture autocollante

	Couleur	Âge du patient	Durée de vie bracelet	Longueur bracelet	Largeur bracelet	Nombre de bracelets par rouleau	Nombre de rouleaux par boîte	Diamètre intérieur rouleau	Diamètre extérieur rouleau
ECO-BABYSAFE-N	Blanc ou rouge	Bébé	4 à 6 semaines	149,4 mm	15 mm	250	2	2,54 cm	10 cm
ECO-BABYSAFE		Bébé	4 à 6 semaines	149,4 mm	24 mm	250	2	2,54 cm	10 cm
ECO-INFA		Enfants	1 à 2 semaines	165,1 mm	20 mm	125	4	2,54 cm	8,5 cm
ECO-SAFE		Adulte	1 à 2 semaines	295,275 mm	30 mm	100	5	2,54 cm	8,5 cm
ECO-SAFE-LCB		Adulte	1 à 2 semaines	279,4 mm	25 mm	100	5	2,54 cm	8,5 cm
ECO-200-Z		Adulte	1 à 2 semaines	279,4 mm	25 mm	200	5	2,54 cm	8,5 cm
ECO-SAFE-ULTRA-LCB		Adulte	1 à 2 semaines	279,4 mm	25 mm	200	5	2,54 cm	8,5 cm



Bracelets à clip

	Couleur	Âge du patient	Durée de vie bracelet	Longueur bracelet	Largeur bracelet	Nombre de bracelets par rouleau	Nombre de rouleaux par boîte	Diamètre intérieur rouleau	Diamètre extérieur rouleau
INFASAFE-PB	Blanc ou rouge	Enfant	4 à 6 semaines	146,074 mm	20,022 mm	100	5	2,54 cm	7 cm
INFASAFE-LCB		Enfant	1 à 2 semaines	146,074 mm	20,022 mm	100	5	2,54 cm	7 cm
TEENSAFE-PB		Adolescent	4 à 6 semaines	195,785 mm	20,022 mm	100	5	2,54 cm	8 cm
TEENSAFE-LCB		Adolescent	1 à 2 semaines	195,785 mm	20,022 mm	100	5	2,54 cm	8 cm
SAFE-PB		Adulte	4 à 6 semaines	295 mm	30 mm	100	5	2,54 cm	11 cm
SAFE-LCB		Adulte	1 à 2 semaines	295 mm	30 mm	100	5	2,54 cm	7 cm

Eco-babysafe-N

Eco-babysafe

Les bracelets eco-babysafe de Toshiba sont uniques car ils sont pourvus d'une mousse qui protège la peau fragile des bébés. Ces bracelets peuvent être imprimés à l'aide de plusieurs imprimantes, dont les imprimantes de table sont les plus utilisées. Le bracelet peut être créé à l'aide de logiciels existants ou autres pour étiquettes.

Avantages principaux

- Fabriqué en matériel très doux
- Confortable
- Totalemment résistant aux gels alcooliques, au fluide corporel, au savon et à l'eau
- Large surface d'impression pour les codes-barres, illustrations et texte
- Facile et rapide à poser

Caractéristiques

- Fermeture autocollante
- Le cran de sécurité veille à ce que le bracelet se déchire sans abîmer la peau
- Hypoallergénique, sans latex
- Finition blanche
- Durée de vie : de 4 à 6 semaines pour une utilisation normale
- Fixé sur une couche de mousse en polyéthylène pour un confort accru
- Peut être livré en RFID
- 250 bracelets par rouleau / 2 rouleaux par boîte
- Diamètre intérieur rouleau : 2,54 cm
- Diamètre extérieur rouleau : 10 cm
- Disponible en 2 largeurs :
 - 15 mm (ECO-BABYSAFE-N)
 - 24mm (ECO-BABYSAFE)

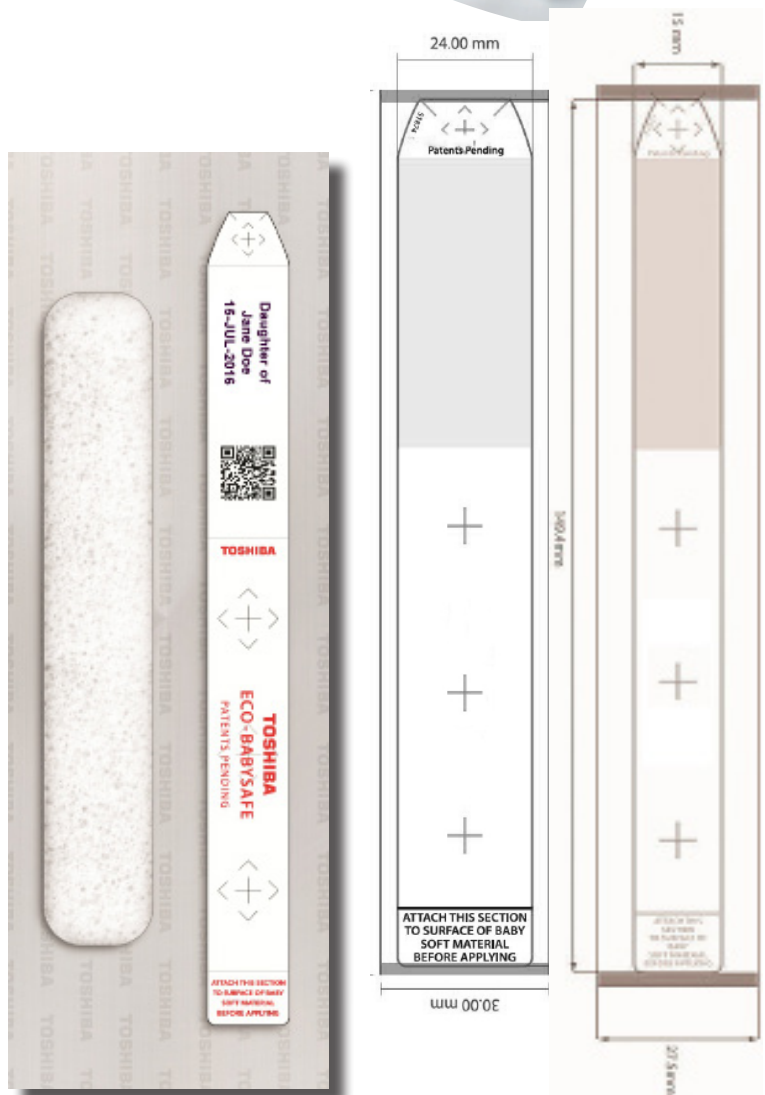

Eco-infa

Pour les patients jeunes, Toshiba a conçu les bracelets eco-infa. Ces bracelets peuvent être imprimés à l'aide de plusieurs imprimantes, dont les imprimantes de table sont les plus utilisées. Le bracelet peut être créé à l'aide de logiciels existants ou autres pour étiquettes.

Avantages principaux

- Confortable
- Totalemment résistant aux gels alcooliques, au fluide corporel, au savon et à l'eau
- Large surface d'impression pour les codes-barres, illustrations et texte
- Facile et rapide à poser

Caractéristiques

- Fermeture autocollante
- Le cran de sécurité veille à ce que le bracelet se déchire en cas d'ouverture involontaire
- Hypoallergénique, sans latex
- Finition blanche ou rouge
- Durée de vie : de 1 à 2 semaines pour une utilisation normale
- Peut être livré en RFID
- 125 bracelets par rouleau / 4 rouleaux par boîte
- Diamètre intérieur rouleau : 2,54 cm
- Diamètre extérieur rouleau : 8,5 cm

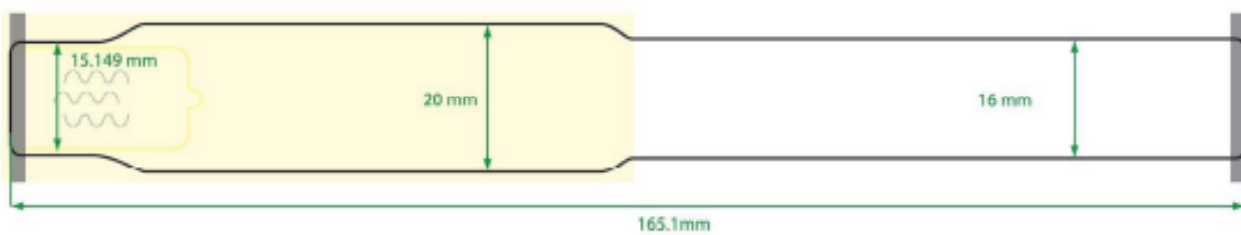

Eco-safe

Le bracelet eco-safe est celui qui se vend le mieux sur le marché. Ces bracelets peuvent être imprimés à l'aide de plusieurs imprimantes de codes-barres Toshiba, dont les imprimantes de bureau les plus utilisées. Le bracelet peut être créé à l'aide de logiciels existants ou autres pour étiquettes.

Avantages principaux

- Confortable
- Totalemment résistant aux gels alcooliques, au fluide corporel, au savon et à l'eau
- Large surface d'impression pour les codes-barres, illustrations et texte
- Facile et rapide à poser

Caractéristiques

- Fermeture autocollante
- Le cran de sécurité veille à ce que le bracelet se déchire en cas d'ouverture involontaire
- Hypoallergénique, sans latex
- Finition blanche ou rouge
- Durée de vie : de 1 à 2 semaines pour une utilisation normale
- Peut être livré en RFID
- 100 bracelets par rouleau / 5 rouleaux par boîte
- Diamètre intérieur rouleau : 2,54 cm
- Diamètre extérieur rouleau : 8,5 cm

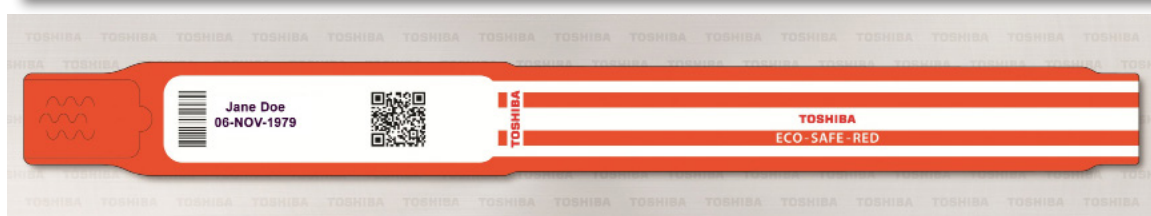
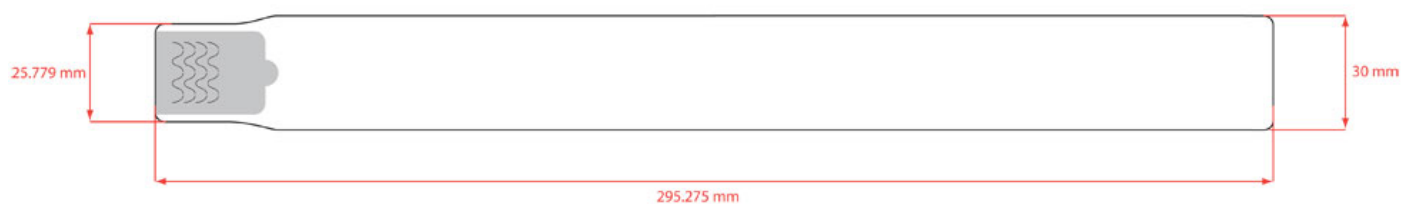

Eco-safe-LCB

Eco-200-Z

Les bracelets eco-safe-LCB et eco-200Z sont les bracelets les plus vendus avec fermeture autocollante. Seule différence : le nombre de bracelets par rouleau. Ces bracelets peuvent être imprimés à l'aide de plusieurs imprimantes de codes-barres, dont les imprimantes de bureau les plus utilisées. Le bracelet peut être créé à l'aide de logiciels existants ou autres pour étiquettes.

Avantages principaux

- Confortable
- Totalemment résistant aux gels alcooliques, au fluide corporel, au savon et à l'eau
- Large surface d'impression pour les codes-barres, illustrations et texte
- Facile et rapide à poser

Caractéristiques

- Fermeture autocollante
- Le cran de sécurité veille à ce que le bracelet se déchire en cas d'ouverture involontaire
- Hypoallergénique, sans latex
- Finition blanche ou rouge
- Durée de vie : de 1 à 2 semaines pour une utilisation normale
- Peut être livré en RFID
- 100 bracelets par rouleau/5 rouleaux par boîte (ECO-SAFE-LCB)
- 200 bracelets par rouleau / 5 rouleaux par boîte (ECO-200-Z)
- Diamètre intérieur rouleau : 2,54 cm
- Diamètre extérieur rouleau : 8,5 cm

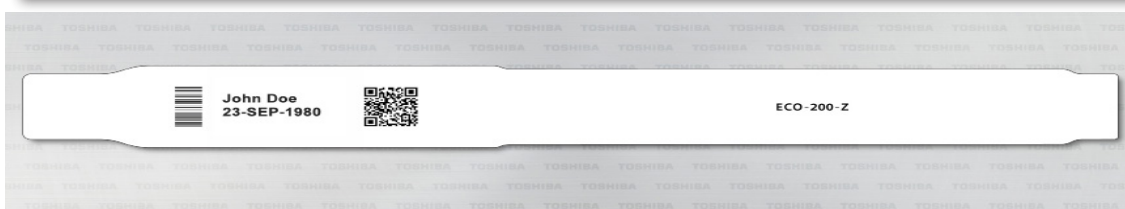
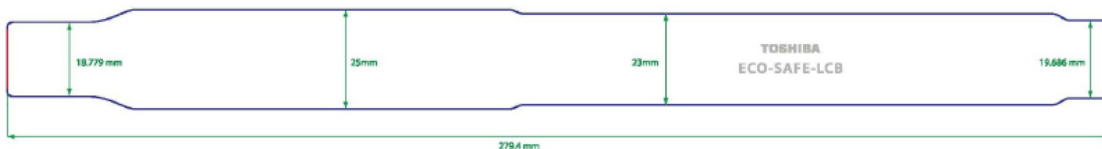

Eco-safe-ultra-LCB

Le bracelet eco-safe-ultra-lcb est le bracelet le plus économique sur le marché. Ces bracelets peuvent être imprimés à l'aide de plusieurs imprimantes de codes-barres, dont les imprimantes de bureau les plus utilisées. Le bracelet peut être créé à l'aide de logiciels existants ou autres pour étiquettes.

Avantages principaux

- Confortable
- Totalemment résistant aux gels alcooliques, au fluide corporel, au savon et à l'eau
- Large surface d'impression pour les codes-barres, illustrations et texte
- Facile et rapide à poser

Caractéristiques

- Fermeture autocollante
- Le cran de sécurité veille à ce que le bracelet se déchire en cas d'ouverture involontaire
- Hypoallergénique, sans latex
- Finition blanche ou rouge
- Durée de vie : de 1 à 2 semaines pour une utilisation normale
- Peut être livré en RFID
- 200 bracelets par rouleau / 5 rouleaux par boîte
- Diamètre intérieur rouleau : 2,54 cm
- Diamètre extérieur rouleau : 8,5 cm

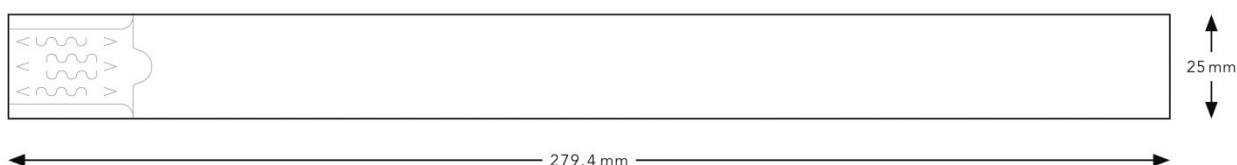

Infasafe-PB Infasafe-LCB

Le bracelet infasafe-LCB a été spécialement conçu pour les enfants. Son mécanisme de fermeture unique garantit une sécurité accrue. Ces bracelets peuvent être imprimés à l'aide de plusieurs imprimantes de codes-barres Toshiba, dont les imprimantes de bureau les plus utilisées. Le bracelet peut être créé à l'aide de logiciels existants ou autres pour étiquettes.

Avantages principaux

- Confortable
- Mécanisme de fermeture avec clip large qui évite l'apparition des lésions dues à un petit point de pression
- Le bracelet se rompt lorsque le patient l'accroche pour éviter toute lésion
- Totalement résistant aux gels alcooliques, au fluide corporel, au savon et à l'eau
- Large surface d'impression pour les codes-barres, illustrations et texte
- Facile et rapide à poser

Caractéristiques

- Fermeture avec clip
- Hypoallergénique, sans latex
- Finition blanche ou rouge
- Premium Band : qualité supérieure, durée de vie de 4 à 6 semaines pour une utilisation normale
- Low Cost Band : économique, durée de vie de 1 à 2 semaines pour une utilisation normale
- Peut être livré en RFID
- 100 bracelets par rouleau / 5 rouleaux par boîte
- Diamètre intérieur rouleau : 2,54 cm
- Diamètre extérieur rouleau : 7 cm
- Deux sortes de marquage : marquage SATO ou marquage initial

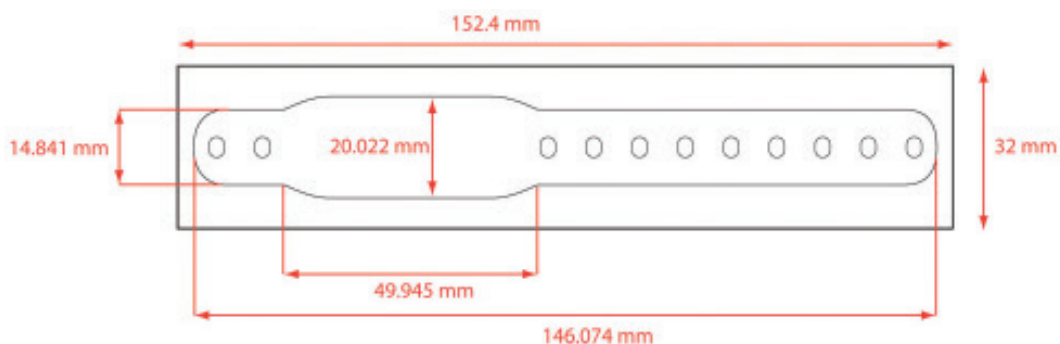
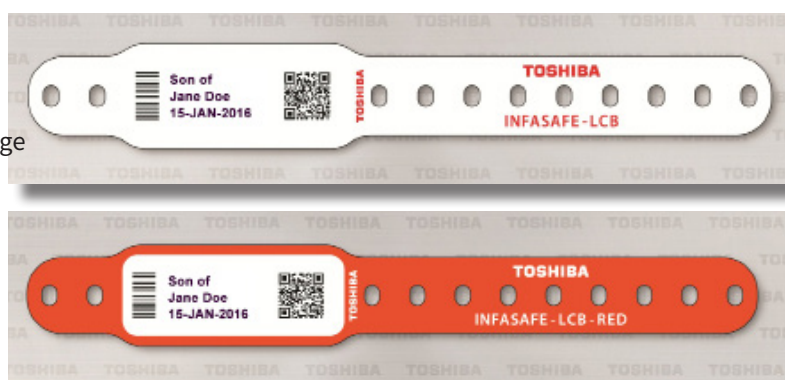

Teensafe-PB

Teensafe-LCB

Le bracelet teensafe-LCB a été conçu pour les petits poignets des enfants. Son mécanisme de fermeture unique garantit une sécurité accrue. Ces bracelets peuvent être imprimés à l'aide de plusieurs imprimantes de codes-barres, dont les imprimantes de bureau les plus utilisées. Le bracelet peut être créé à l'aide de logiciels existants ou autres pour étiquettes.

Avantages principaux

- Confortable
- Mécanisme de fermeture avec clip large qui évite l'apparition des lésions dues à un petit point de pression
- Le bracelet se rompt lorsque le patient l'accroche pour éviter toute lésion
- Totalement résistant aux gels alcooliques, au fluide corporel, au savon et à l'eau
- Large surface d'impression pour les codes-barres, illustrations et texte
- Facile et rapide à poser

Caractéristiques

- Fermeture avec clip
- Hypoallergénique, sans latex
- Finition blanche ou rouge
- Premium Band : qualité supérieure, durée de vie de 4 à 6 semaines pour une utilisation normale
- Low Cost Band : économique, durée de vie de 1 à 2 semaines pour une utilisation normale
- Peut être livré en RFID
- 100 bracelets par rouleau / 5 rouleaux par boîte
- Diamètre intérieur rouleau : 2,54 cm
- Diamètre extérieur rouleau : 8 cm
- Deux sortes de marquage : marquage SATO ou marquage initial

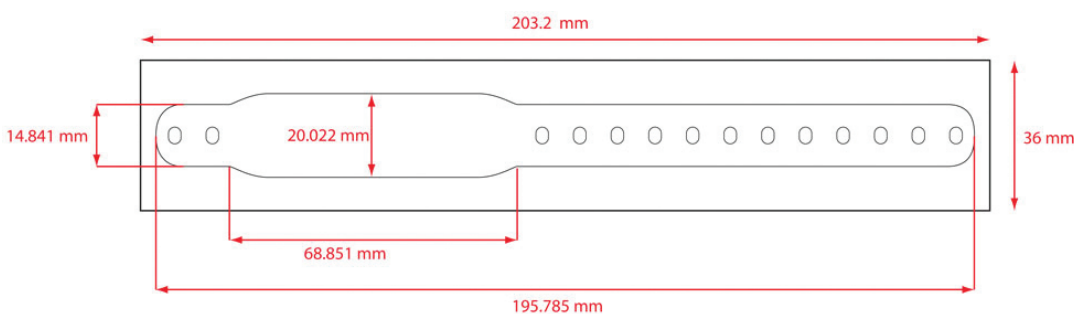
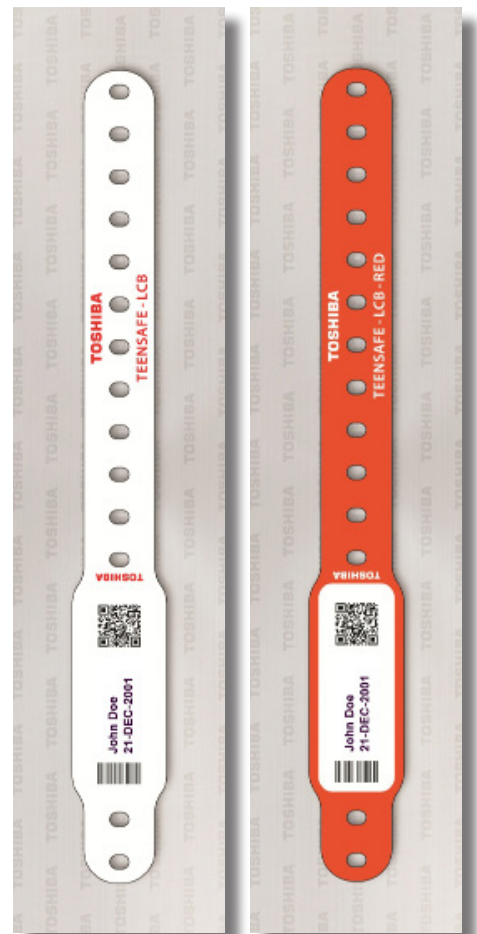

Safe-PB Safe-LCB

Le bracelet safe-PB et safe-LCB sont dotés d'un mécanisme de fermeture unique pour une sécurité accrue. Ces bracelets peuvent être imprimés à l'aide de plusieurs imprimantes de codes-barres, dont les imprimantes de bureau les plus utilisées. Le bracelet peut être créé à l'aide de logiciels existants ou autres pour étiquettes.

Avantages principaux

- Confortable
- Mécanisme de fermeture avec clip large. Le clip large évite l'apparition des lésions dues à un petit point de pression
- Le bracelet se rompt lorsque le patient l'accroche pour éviter toute lésion
- Totalement résistant aux gels alcooliques, au fluide corporel, au savon et à l'eau
- Large surface d'impression pour les codes-barres, illustrations et texte
- Facile et rapide à poser

Caractéristiques

- Fermeture avec clip
- Hypoallergénique, sans latex
- Finition blanche ou rouge
- Premium Band : qualité supérieure, durée de vie de 4 à 6 semaines pour une utilisation normale
- Low Cost Band : économique, durée de vie de 1 à 2 semaines pour une utilisation normale
- Peut être livré en RFID
- 100 bracelets par rouleau / 5 rouleaux par boîte
- Diamètre intérieur rouleau : 2,54 cm
- Diamètre extérieur rouleau : 7 cm
- Deux sortes de marquage : marquage SATO ou marquage initial

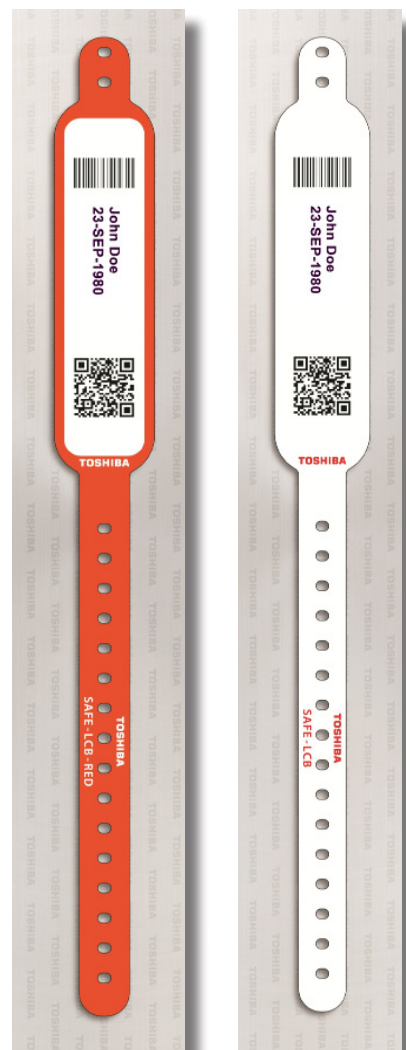
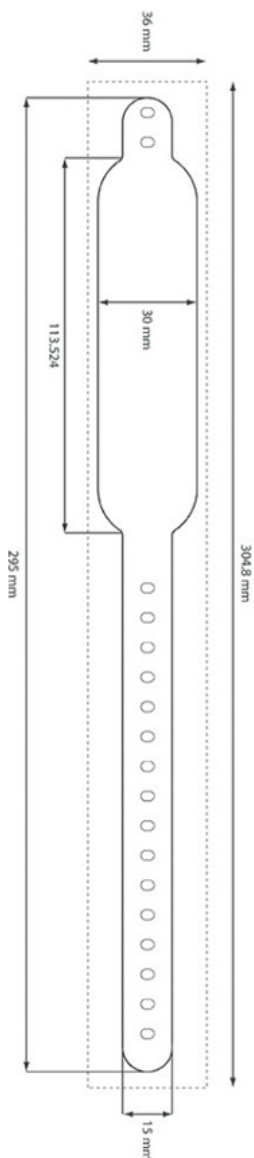

Étiquettes pour poches à sang & baxters

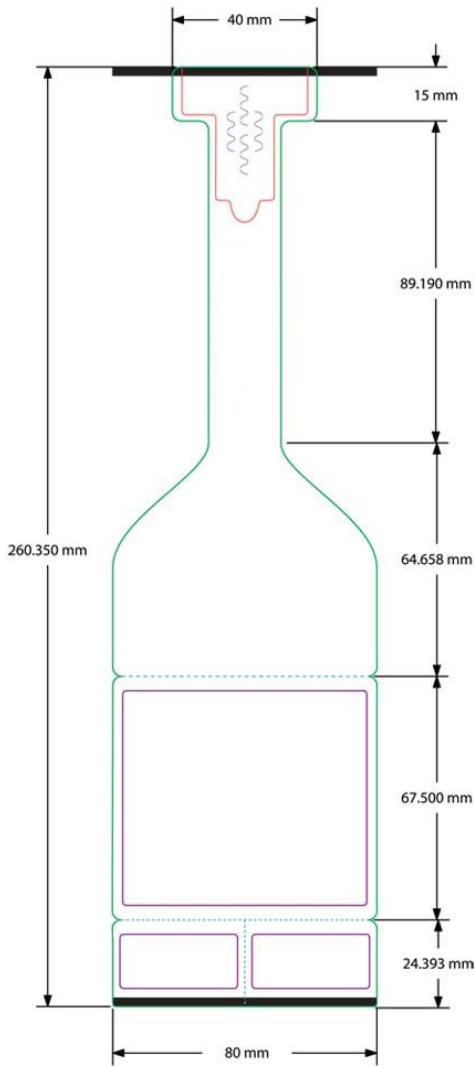

Rapides, faciles et économiques : les étiquettes TSafe pour poches à sang et baxters garantissent une identification fiable de l'échantillon et veillent à que le processus de soin se déroule correctement et en toute sécurité.

Les étiquettes prévoient suffisamment de place pour pouvoir imprimer toutes les données requises. Il est en outre possible d'apposer une signature sur l'étiquette. Certaines sections peuvent être facilement détachées à des fins administratives. Une fois imprimées, les étiquettes sont résistantes à l'alcool, au savon et à l'eau.

Avantages principaux

- Grande surface d'impression pour les codes-barres, illustrations et texte
- Totalement résistant à l'alcool, au savon et à l'eau
- L'étiquette s'enlève facilement

Caractéristiques

- Fermeture autocollante et fixation de suspension
- Sections détachables à des fins administratives
- Livrées vierges
- 100 étiquettes par rouleau / 8 rouleaux par boîte



Toshiba, votre fournisseur unique

La division d'impression de Toshiba vous offre d'autres produits, services et solutions innovants qui conviennent parfaitement au secteur de la santé :

• Lecteurs manuel

Scanner les codes à barres que vous avez imprimés ? Toshiba travaille avec Datalogic, le leader du marché de la numérisation. C'est pratique pour nos clients de pouvoir tout commander sous un même toit, chez un seul fournisseur ! Spécialement pour le secteur de la santé, le lecteur manuel Rida est disponible dans un boîtier blanc qui peut supporter un nettoyage quotidien avec des agents antibactériens et désinfectants.



• Logiciel d'étiquettes

Toutes les imprimantes code à barres Toshiba sont livrées avec BarTender (Ultralite), un logiciel qui vous permet de créer facilement vos propres étiquettes. De plus, Toshiba fournit les outils nécessaires à l'intégration transparente des imprimantes dans votre réseau existant.



• Rubans et étiquettes

Toshiba propose également des rubans et des étiquettes ! Dans la vaste gamme, vous trouverez certainement le ruban ou l'étiquette dont vous avez besoin.



• Systèmes multifonctions et imprimantes

Imprimer des documents A4 ou A3 en noir et blanc ou en couleur ?

Toshiba dispose certainement de l'appareil multifonctions ou de l'imprimante et de la solution correspondante adéquate pour rendre vos flux de documents aussi efficaces que possible.

De plus, Toshiba se fera un plaisir de vous aider à identifier vos coûts directs et indirects d'impression. Sur cette base, nous élaborons avec vous les mesures appropriées. Comment optimiser vos processus de travail ? Où pouvez-vous économiser ? Comment pouvez-vous mieux utiliser vos systèmes ?



Toshiba TEC

Toshiba TEC Belgium Imaging Systems fait partie de Toshiba TEC Corporation, mondialement active dans divers secteurs industriels de technologie de pointe dont l'industrie, le transport et la logistique, le commerce de détail, l'enseignement, etc. Avec son siège au Japon et 70 filiales dans le monde, Toshiba constitue un partenaire solide en mesure d'assister des entreprises dans des solutions IT intelligentes et innovantes.

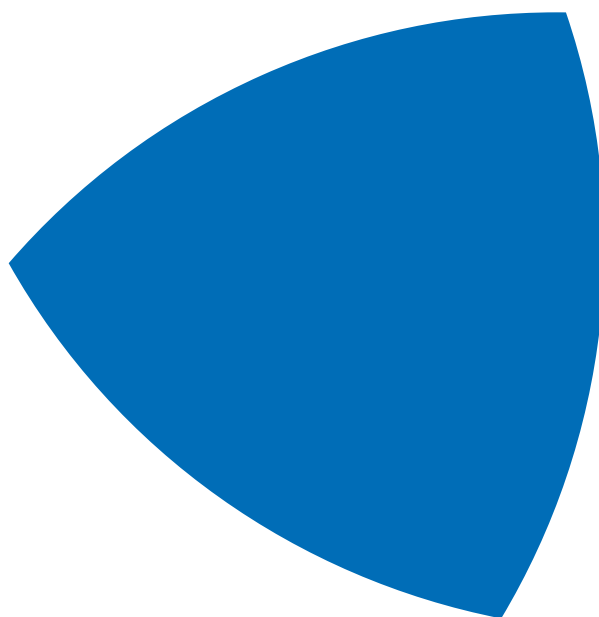

TOSHIBA TEC Belgium Imaging Systems
Z.1. Researchpark 20
B-1731 Asse-Zellik

Téléphone
+32 2 600 41 01

E-mail
bcs.sales@toshibatec-tgis.com

Site Web
be.toshibatec.eu

